



ORIENTAMENTO 2018-19

**SCEGLIERE GUARDANDO LONTANO
O GUARDARE LONTANO PER SCEGLIERE**

Verso il futuro: scuola e territorio per il successo formativo





OFFERTA FORMATIVA

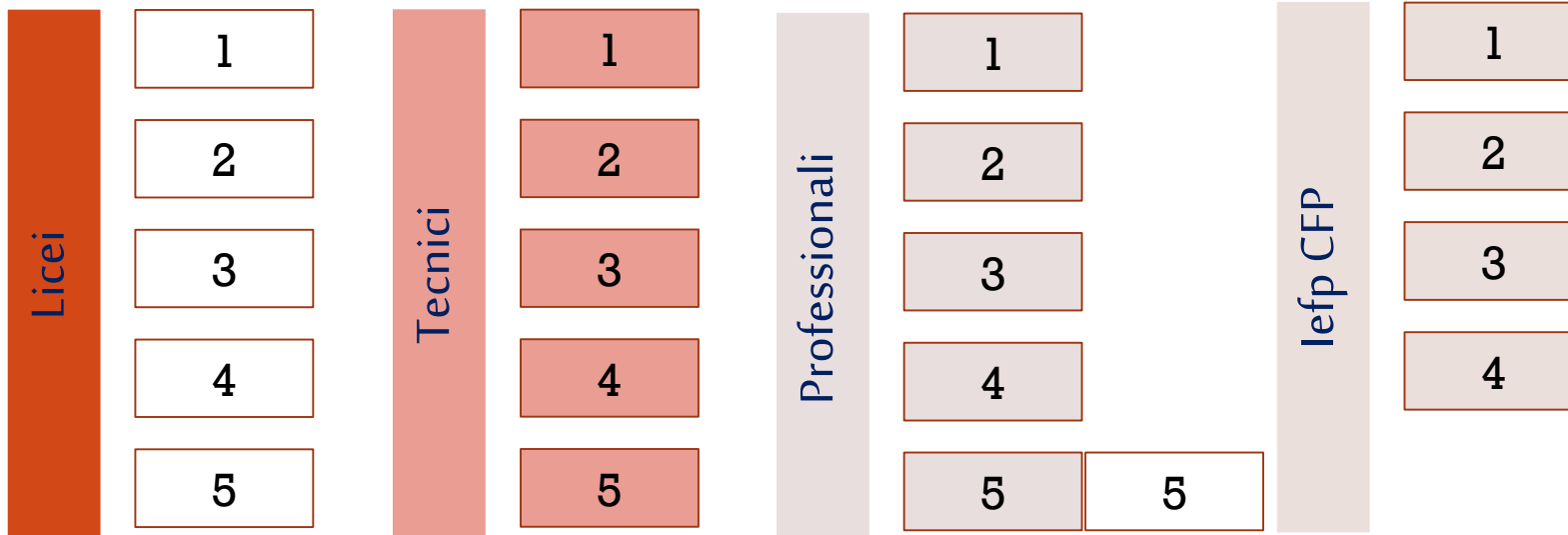



OFFERTA FORMATIVA



Licei

1. Liceo artistico
2. Liceo classico
3. Liceo linguistico
4. Liceo musicale coreutico
5. Liceo scientifico
6. Liceo scientifico delle scienze applicate
7. Liceo scientifico sportivo
8. Liceo delle scienze umane
9. Liceo delle scienze umane economico sociale

Settore economico

TECNICI

Settore economico

1. Amministrazione, Finanza e Marketing
2. Turismo

Settore Tecnologico

TECNICI

Settore tecnologico

1. Meccanica, Meccatronica ed Energia
2. Trasporti e Logistica
3. Elettronica ed Elettrotecnica
4. Informatica e Telecomunicazioni
5. Grafica e Comunicazione
6. Chimica, Materiali e Biotecnologie
7. Sistema Moda
8. Agraria, Agroalimentare e Agroindustria
9. Costruzioni, Ambiente e Territorio





OFFERTA FORMATIVA



Istruzione professionale

1. Agricoltura, sviluppo rurale, valorizzazione dei prodotti del territorio e gestione delle risorse forestali e montane.
2. Pesca commerciale e produzioni ittiche.
3. Industria e artigianato per il Made in Italy.
4. Manutenzione e assistenza tecnica.
5. Gestione delle acque e risanamento ambientale.
6. Servizi commerciali.
7. Enogastronomia e ospitalità alberghiera.
8. Servizi culturali e dello spettacolo.
9. Servizi per la sanità e l'assistenza sociale
10. Arti ausiliarie delle professioni sanitarie: odontotecnico.
11. Arti ausiliarie delle professioni sanitarie: ottico

Qualifica triennale – Formazione regionale

1. Abbigliamento
2. Calzature
3. Produzioni chimiche
4. Edile
5. Elettrico
6. Elettronico
7. Grafico
8. Impianti termoidraulici
9. Lavorazioni artistiche
10. Legno
11. Manutenzione di imbarcazioni
12. Riparazione dei veicoli a motore
13. Meccanico
14. Benessere
15. Ristorazione
16. Servizi di promozione ed accoglienza
17. Amministrativo – segretariale
18. Servizi di vendita
19. Sistemi e servizi logistici
20. Trasformazione agroalimentare
21. Agricolo





Licei



1. Liceo artistico
2. Liceo classico
3. Liceo linguistico
4. Liceo musicale coreutico
5. Liceo scientifico
6. Liceo scientifico delle scienze applicate
7. Liceo scientifico sportivo
8. Liceo delle scienze umane
9. Liceo delle scienze umane economico sociale





Liceo
CLASSICO



Classico
Umanistico-Storico

Latino	5/4 ore
Greco	4/3 ore
2[^] lingua	3 ore

Arnaldo – Brescia
Arici – Brescia paritaria
Carli – Brescia paritaria





Liceo
SCIENTIFICO

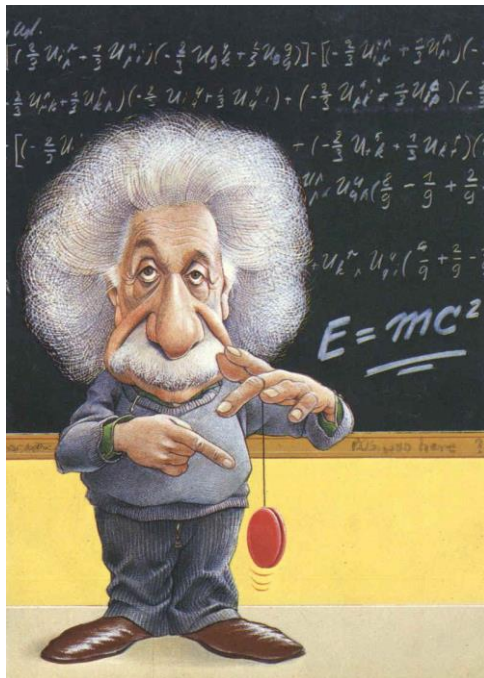

Scientifico
Logico-Matematico (con latino)

Matematica	5/4	ore
Scienze	2/3	ore
Fisica	2/3	ore

- **Calini** – Brescia (Biologico / fisico-matematico / doppia lingua / potenziamento inglese)
- **Copernico** – Brescia (potenziamento scientifico/potenziamento linguistico)
- **Canossa** – Brescia paritaria
- **Don Bosco** - Brescia paritaria (potenziamento applicativo-laboratoriale / Linguistico)
- **Luzzago** – Brescia (paritaria)
- **Carli** – Brescia (paritaria internazionale)
- **Beretta** – Gardone V.T





Liceo scientifico Scienze applicate

Scientifico Scienze Applicate Scientifico (senza latino)

Matematica	5/4 ore sett
Scienze	3/5 ore sett
Fisica	2/3 ore sett
Informatica	2 ore sett

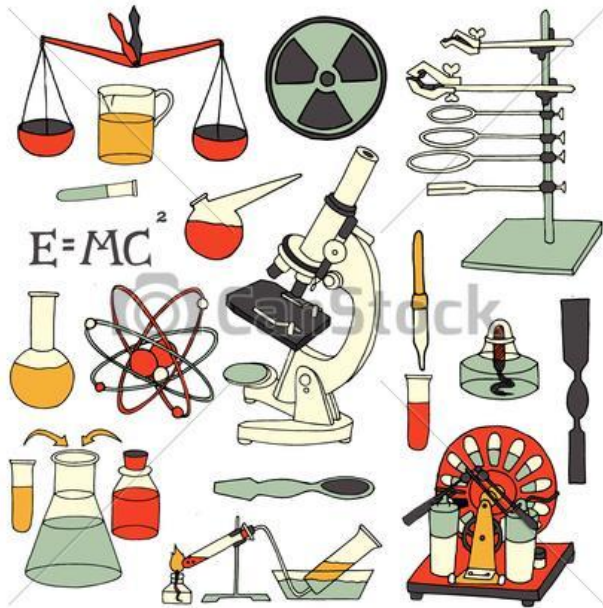

- Leonardo – Brescia
- (trad o potenziamento filosofia/fisica)
- Luzzago - Brescia paritaria
- Euroscuola – Brescia paritaria
- Beretta – Gardone V.T





LICEO SCIENTIFICO SPORTIVO



Scientifico opz. Sportivo

Matematica /informatica	5/4
Diritto ed econ dello sport	2/3
Discipline sportive	3/2
Scienze motorie	3

- Meneghini - Edolo
- Don Milani – Montichiari (progetto sport)
- Levi – Lumezzane (progetto Sport)
- Calvesi - Brescia Paritaria





Liceo
SCIENZE UMANE



Scienze Umane
Umanistico-Psicologico e Sociologico

Latino **3/2 ore**

Scienze umane **4/5 ore**

- Gambara - Brescia
- De Andrè - Brescia
- Canossa – Brescia paritaria
- Beretta -Gardone





LICEO
SCIENZE UMANE ECONOMICO



Economico – Sociale

**Con due lingue straniere, con diritto
e con economia**

2^ lingua straniera	3 ore
Diritto ed Economia	3 ore
Scienze umane	3 ore

- Beretta – Gardone V.T
- De Andrè - Brescia
- Carli – Brescia paritaria
(internazionale)
- Marco Polo – Brescia paritaria
- Gianni Brera – Brescia paritaria





Liceo
LINGUISTICO



Linguistico

1[^] lingua straniera 4/3 ore

2[^] lingua straniera 3/4 ore

3[^] lingua straniera 3/4 ore

- Gambara - Brescia
- Lunardi – Brescia
- Leonardo – Brescia
- Luzzago – Brescia paritaria
- Primo Levi - Sarezzo





LICEO MUSICALE

Musicale

Strumento	3 ore
Teoria	3 ore
Tecn Music	2 ore
Musica d'insieme	2/3 ore



Gambara - Brescia





Liceo Artistico



Artistico

Artistico con 6 indirizzi dalla terza

Arti figurative

Architettura e Ambiente

Design

Audiovisivo e multimedia

Grafica

Scenografia

Disegno

7 ore

Discipline plastiche

3 ore

Laboratorio

3 ore

- Olivieri - Brescia
- Leonardo – Brescia
- Foppa - Brescia paritaria





Settore economico

Amministrazione, Finanza e Marketing

Turismo

Istruzione tecnica

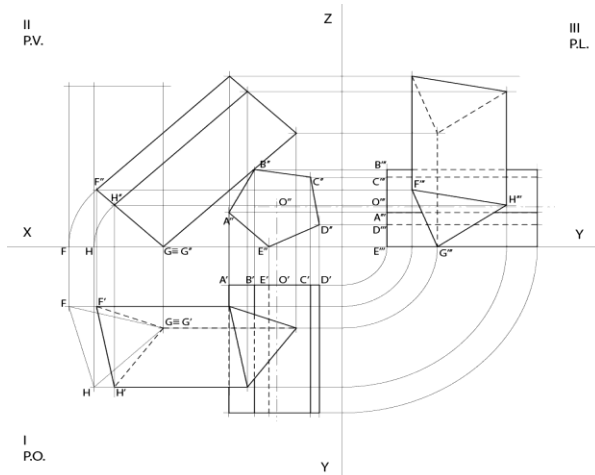

Settore tecnologico

- Meccanica, Meccatronica ed energia
- Trasporti e Logistica
- Elettronica ed Elettrotecnica
- Informatica e Telecomunicazioni
- Grafica e Comunicazione
- Chimica, Materiali e Biotecnologie
- Sistema Moda
- Agraria, Agroalimentare e Agroindustria
- Costruzioni, Ambiente e Territorio





TECNICO-SETTORE ECONOMICO

(Biennio) inglese 3 ore - 2^a lingua comunitaria 3 ore sett Economia Aziendale 2 ore

Amministrazione Finanza e Marketing

2^a lingua comunitaria 3 ore
 Economia Aziendale 6/7 ore
 Diritto 3 ore
 Economia Politica 3 ore

Relazioni Internazionali per il Marketing

2^a e 3^a lingua 3 ore
 Economia aziendale e geopolitica 5 ore
 Relazioni Internazionali comunicazione 4 ore
 Diritto 2 ore

Sistemi Informativi Aziendali

2^a lingua (solo 1° anno triennio)
 Informatica 4/5 ore
 Economia Aziendale 4/5 ore
 Economia Politica 3 ore
 Diritto 2 ore





TECNICO-SETTORE ECONOMICO

(Biennio) inglese 3 ore - 2^ lingua comunitaria 3 ore sett Economia Aziendale 2 ore



- **Abba Ballini** – Brescia
- **Lunardi** – Brescia
- **Sraffa** – Brescia
- **Piamarta** – Brescia paritaria
- **Primo Levi** – Sarezzo (afm,rim)
- **Primo Levi** - Lumezzane (sia)





Tecnico-Settore Economico

(Biennio) inglese 3 ore - 2^a lingua comunitaria 3 ore sett **Economia Aziendale** 2 ore

Turismo

Articolazione unica: **Turismo**

3 ^a lingua	3 ore
Discipline turistiche	9 ore
Arte e territorio	2 ore



Abba-Ballini - Brescia
Lunardi - Brescia
Mantegna - Brescia
Euroscuola - Brescia paritaria
Golgi - Brescia





TECNICO-SETTORE TECNOLOGICO

(*Biennio*) **Rappr. grafica** 3 ore sett – **Inform.** 3 ore sett - **Chim, Fis. e Tec.** 9 ore sett.

Meccanica-Meccatronica Energia

Articolazioni (dal 3° anno)



- **Castelli** – Brescia
- **Beretta** – Gardone V.T
- **Primo Levi** - Lumezzane





Tecnico-Settore Tecnologico

(Biennio) Rappr. grafica 3 ore sett – Inform. 3 ore sett - Chim, Fis. e Tec. 9 ore sett.



Indirizzo

Trasporti e Logistica



- *Locatelli – Bergamo paritaria
- * Baracca – Brescia paritaria





Tecnico-Settore Tecnologico

(Biennio) Rapp. grafica 3 ore sett – Inform. 3 ore sett - Chim, Fis. e Tec. 9 ore sett.

Indirizzo
Elettronica Elettrotecnica

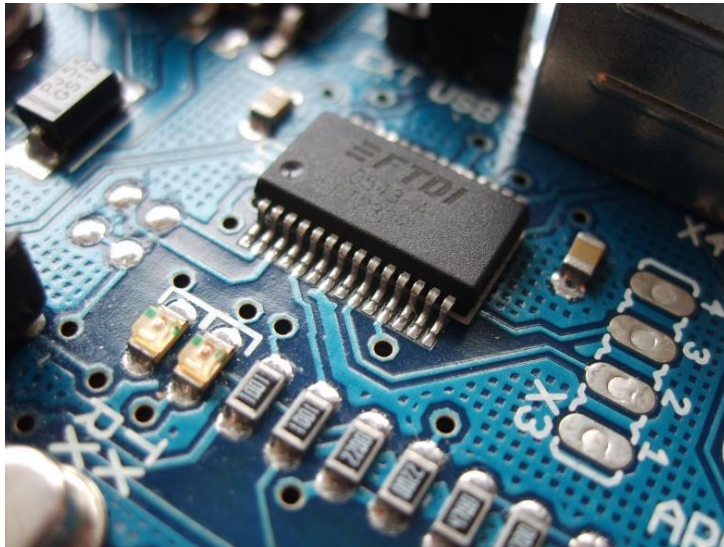

- **Castelli** – Brescia
- **Don Bosco** – Brescia paritaria
- **Beretta** – Gardone V.T





Tecnico-Settore Tecnologico

(*Biennio*) Rapp. grafica 3 ore sett – Inform. 3 ore sett - Chim, Fis. e Tec. 9 ore sett.

Indirizzo

Informatica e
Telecomunicazioni



- **Castelli** – Brescia
- **Beretta** – Gardone V.T





Tecnico-Settore Tecnologico

(Biennio) Rappr. grafica 3 ore sett – Inform. 3 ore sett - Chim, Fis. e Tec. 9 ore sett.

Grafica e Comunicazione

Articolazione unica: Grafica e Comunicazione

Multimedia	4 ore
Progettaz. Multimediale	6 ore
Comunicazione	3 ore
Laboratorio tecnico	7 ore



•Golgi – Brescia





Tecnico-Settore Tecnologico

(Biennio) Rappr. grafica 3 ore sett – Inform. 3 ore sett - Chim, Fis. e Tec. 9 ore sett.

**Chimica, Materiali,
Biotecnologie**

Articolazioni (dal 3° anno)

Chimica e materiali

Biotecnologie ambientali

Biotecnologie sanitarie



- **Castelli** – Brescia
- **Beretta** – Gardone V.T
- **Golgi** - Brescia





Tecnico-Settore Tecnologico

(Biennio) Rappr. grafica 3 ore sett – Inform. 3 ore sett - Chim, Fis. e Tec. 9 ore sett.

Indirizzo

Sistema Moda



Articolazioni (dal 3° anno)

Articolazioni (dal 3° anno)

Tessile, Abbigliamento e Moda

Tecnologie e ideazione 11 ore

Chimica prodotti 3 ore

Marketing 2 ore

Calzature e Moda

Tecnologie e ideazione 11 ore

Chimica prodotti 3 ore

Marketing 2 ore

Fortuny – Brescia





Tecnico-Settore Tecnologico

(Biennio) Rappr. grafica 3 ore sett – Inform. 3 ore sett - Chim, Fis. e Tec. 9 ore

Indirizzo

Agraria, Agroalimentare, Agroindustria



Articolazioni (dal 3° anno)

**Produzioni e trasformazioni
Gestione ambiente e territorio
Viticultura e enologia**

•Pastori – Brescia





Tecnico-Settore Tecnologico

(*Biennio*) Rappr. grafica 3 ore sett – Inform. 3 ore sett - Chim, Fis. e Tec. 9 ore sett.

Costruzioni, Ambiente e Territorio

Articolazioni (dal 3° anno)

**Costruzioni Ambiente e Territorio
Tecnologie del legno nelle costruzioni
Geotecnico**



Tartaglia – Brescia

Primo Levi - Sarezzo





Nuova Istruzione professionale



18 ore comuni

14 ore di indirizzo

Aumentano le ore di laboratorio

Rafforzata l'alternanza

Rafforzata la personalizzazione

1. Agricoltura, sviluppo rurale, valorizzazione dei prodotti del territorio e gestione delle risorse forestali e montane.
2. Pesca commerciale e produzioni ittiche.
3. Industria e artigianato per il Made in Italy.
4. Manutenzione e assistenza tecnica.
5. Gestione delle acque e risanamento ambientale.
6. Servizi commerciali.
7. Enogastronomia e ospitalità alberghiera.
8. **Servizi culturali e dello spettacolo.**
9. Servizi per la sanità e l'assistenza sociale
10. Arti ausiliarie delle professioni sanitarie: odontotecnico.
11. Arti ausiliarie delle professioni sanitarie: ottico.





Professionale Agricoltura

(*Biennio*) 2 Chimica, 2 Fisica, 2 Tec della comunicazione, 3 ecologia, 3 laboratorio

Indirizzo

Servizi per l'Agricoltura e lo Sviluppo Rurale



**Servizi per l'agricoltura
e lo sviluppo rurale**

Fisica	2 ore
Ecologia e laboratori	6 ore
Chimica	2 ore

**Dandolo – Bargnano
Dandolo – Lonato**





Professionale Industria e artigianato per il made in Italy

(*Biennio*) 14 ore settimanali di indirizzo



Moda

Laboratori	5 ore
Materiali	6 ore
Macchine industriali	3/5 ore

Legno e arredamento

Laboratori	5 ore
Materiali	6 ore
Macchine industriali	3/5 ore



Fortuny – Brescia





Professionale Settore Manutenzione

(*Biennio*) 2 Chimica, 2 Fisica, 2 Tec della comunicazione, 3 ecologia, 3 laboratorio



Manutenzione e assistenza tecnica

Tecnologie meccaniche 5 ore

Tecnologie elettriche 5 ore

Installazione e manutenzione 5 ore



Moretto – Brescia
Beretta – Gardone V.T
Primo Levi - Lumezzane





Professionale Gestione delle acque

(*Biennio*) 2 Chimica, 2 Fisica, 2 Tec della comunicazione, 3 ecologia, 3 laboratorio



Chimico

Laboratori	5 ore
Materiali	6 ore
Macchine industriali	3/5 ore



Golgi – Brescia (ipotesi)





Professionale Servizi Commerciali

(*Biennio*) 5 economia aziendale. 3 seconda lingua, 2 informatica, 2 Chimica e Fisica

Servizi Commerciali



Servizi commerciali

Tecnica professionale	8 ore
Tecnica comunicazione	2 ore
Diritto	4 ore

Sraffa- Brescia
Golgi - Brescia
Primo Levi - Sarezzo





Professionale Enogastronomia

(*Biennio*) 2 chimica / fisica 2 Scienze degli alimenti, 2 enogastronomia, 2 sala, 2 accoglienza

**Enogastronomia e
Ospitalità alberghiera**



Articolazioni (dal 3° anno)

**Enogastronomia
Servizi sala e vendita
Accoglienza turistica**

Mantegna – Brescia





Professionale Servizi per lo spettacolo

Cultura e spettacolo



?????????



Professionale Assistenza sociale

Biennio 2 Chimica e fisica, 3 Scienze umane, 2 Metodologia, 2 sec lingua, 2 lab espressivo

Servizi Socio-Sanitari



Socio-Sanitario

2 [^] lingua	2 ore
Psicologia	4 ore
Arte e Musica	2 ore
Metodologia	2 ore

Sraffa – Brescia

Canossa – Brescia paritaria

Primo Levi - Sarezzo





Professionale Arti ausiliarie Ottico



Ottico

Anatomia

2 ore

Ottica

2 ore

Laboratorio

4 ore

Fortuny - Brescia





Professionale Arti ausiliarie Ottico

(*Biennio*) 2 Chimica e fisica, 3 Scienze umane, 2 Metodologia, 2 sec lingua, 2 lab espressivo



Odontotecnico

Anatomia	2 ore
Modellazione	2 ore
Laboratorio	4 ore

Fortuny – Brescia





Istruzione e Formazione Professionale (IeFP)*

Repertorio figure professionali di Regione Lombardia 15-16

1.SETTORE AGRO-ALIMENTARE

- “Operatore agricolo - Allevamento animali”
- “Operatore agricolo - Coltivazioni arboree, erbacee e ortofloricole”
- “Operatore agricolo - Silvicultura e salvaguardia ambientale”
- “Operatore della trasformazione agroalimentare - Panificazione e pasticceria”
- “Operatore della trasformazione agroalimentare - Lattiero casearia”
- “Operatore della trasformazione agroalimentare - Vitivinicoltura”

2. Settore Manifattura e Artigianato

- “Operatore delle produzioni chimiche”
- “Operatore delle lavorazioni artistiche - Metalli”
- “Operatore delle lavorazioni artistiche - Materiali lapidei”
- “Operatore delle lavorazioni artistiche - Decorazioni degli oggetti”
- “Operatore delle lavorazioni artistiche - Arredo Tessile”
- “Operatore delle lavorazioni artistiche - Tessitura - orditura”
- “Operatore del legno”
- “Operatore del legno - Disegno di arredo”
- “Operatore del legno - Decorazione”
- “Operatore del legno - Manutenzione immobili”
- “Operatore dell’abbigliamento - Confezioni industriali”
- “Operatore dell’abbigliamento - Sartoria”
- “Operatore delle calzature”





3. Settore Meccanica, impianti e costruzioni

- “Operatore elettrico”
- “Operatore elettrico – Impianti solari e fotovoltaici”
- “Operatore elettrico – Impianti elettromeccanici”
- “Operatore elettronico”
- “Operatore alla riparazione di veicoli a motore – Riparazioni parti e sistemi meccanici ed elettromeccanici del veicolo”
- “Operatore alla riparazione di veicoli a motore – Riparazioni di carrozzeria”
- “Operatore di impianti termoidraulici”
- “Operatore meccanico”
- “Operatore meccanico - Meccanica-tessile”
- “Operatore meccanico - Saldocarpenteria”
- “Operatore meccanico - Produzione armiera”
- “Operatore edile”

4. SETTORE CULTURA, INFORMAZIONE E TECNOLOGIE INFORMATICHE

- “Operatore grafico - Multimedia”
- “Operatore grafico - Stampa e allestimento”
- “Operatore grafico – Audio Video”





5. Settore Servizi commerciali

“Operatore ai servizi di vendita”

“Operatore amministrativo segretariale”

“Operatore amministrativo segretariale - Disegno tecnico CAD”

“Operatore amministrativo segretariale - Paghe e contributi”

“Operatore amministrativo segretariale - informatica gestionale”

“Operatore dei sistemi e dei servizi logistici”

6. SETTORE TURISMO E SPORT

“Operatore della ristorazione - Servizi di sala e bar”

“Operatore della ristorazione - Preparazione pasti”

“Operatore ai servizi di promozione e accoglienza - Servizi del turismo”

“Operatore ai servizi di promozione e accoglienza - Strutture recettive”

7. Settore Servizi alla persona

“Operatore del benessere - Acconciatura,”

“Operatore del benessere - Estetica”





1. Agro - alimentare



CFP

- Operatore agricolo – allevamento animali
- Operatore **agricolo** - Coltivazioni arboree, erbacee e ortofloricole
- Operatore agricolo - Vitivinicoltura

Canossa – Brescia
Artigianelli – Brescia
Dandolo - Bargnano





CFP

1. Agro - alimentare



**b. Operatore della trasformazione
agroalimentare
-Panificazione e pasticceria**

**Canossa – Brescia
Mantegna – Brescia
Scuola Bottega - Brescia
Don Tedoldi - Lumezzane**





2. Manifattura e Artigianato

CFP

a. Operatore delle produzioni
chimiche



Golgi – Brescia





CFP

2. Manifattura e Artigianato



**c. Operatore dell'abbigliamento -
Confezioni industriali**

**Fortuny – Brescia
Lonati – Brescia
Scuola Bottega - Brescia**





2. Manifattura e Artigianato



CFP

d. Operatore del legno

Fortuny – Brescia





3. Meccanica, Impianti e Costruzioni

CFP

- a. Operatore elettrico
- b. Operatore elettronico

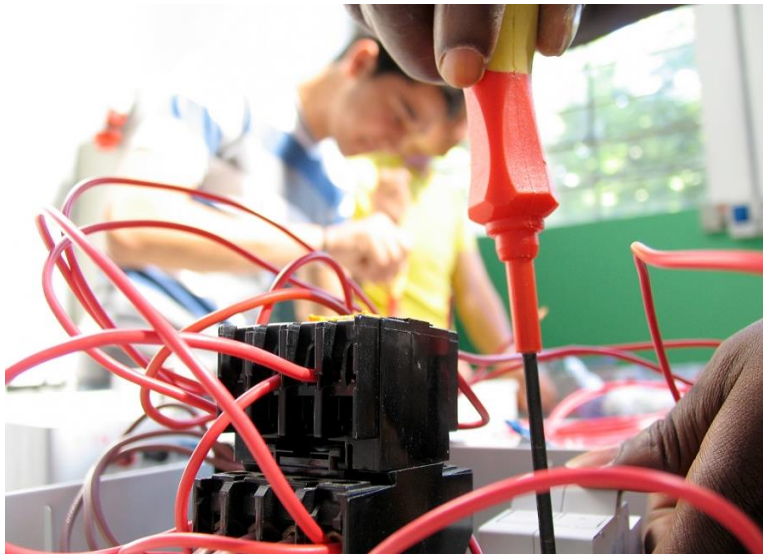

- **Artigianelli** – Brescia
- **Don Bosco** - Brescia
- **Educo** – Brescia
- **Moretto** - Brescia
- **Scuola Bottega** – Brescia
- **Don Tedoldi** - Lumezzane





3. Meccanica, Impianti e Costruzioni



CFP

c. Operatore alla riparazione
dei veicoli a motore e
carrozzeria

- Aib - Castelmella
- Don Bosco – Brescia
- Scuola bottega – Brescia





3. Meccanica, Impianti e Costruzioni



CFP

d. Operatore di impianti
termoidraulici

- Scuola Bottega – Brescia
- Moretto – Brescia





3. Meccanica, Impianti e Costruzioni



CFP

e. Operatore meccanico

- AIB – Castelmella
- Artigianelli – Brescia
- Scuola bottega – Brescia
- Zanardelli – Brescia
- Beretta – Gardone V.T
- Primo Levi - Lumezzane





3. Meccanica, Impianti e Costruzioni



CFP

f. Operatore edile

Scuola Edile – Brescia
Scuola edile - Breno





4. Cultura, informazione e tecnologie informatiche

CFP – IeFP

Operatore grafico - Multimedia



Golgi – Brescia
Artigianelli – Brescia

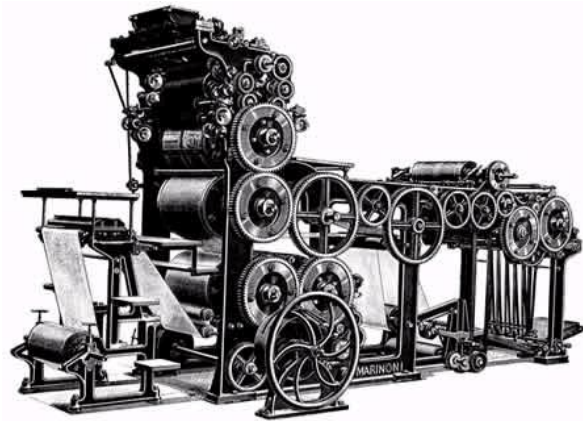



5. Servizi Commerciali



PRENDI TUTTO,
STAI BENISSIMO!!



CFP – IeFP

a. Operatore ai servizi di vendita

Aib - Castelmella
Educo – Brescia
Lonati – Brescia
OK School – Brescia
Scuola bottega – Brescia





5. Servizi Commerciali

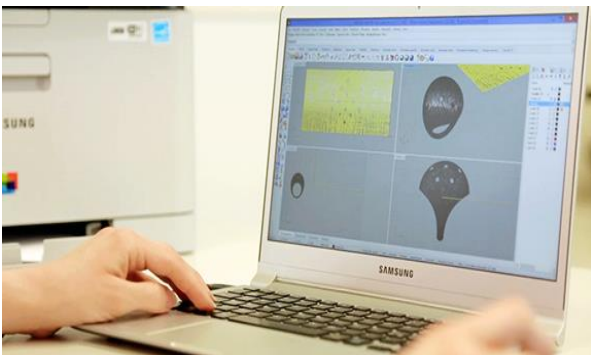

CFP

- Amministrativo segretariale
- Informatico Gestionale
- Disegno Cad

Educo – Brescia

Lonati – Brescia

Primo Levi – Sarezzo

Don Tedoldi - Lumezzane





6. Turismo e sport



CFP – IeFP

- a. Operatore ai servizi di promozione e accoglienza

Lonati – Brescia





6. Turismo e sport



CFP – IeFP

- Operatore servizi sala e bar
- Op - Preparazione pasti

Mantegna – Brescia
Artigianelli - Brescia
Canossa – Brescia
Don Tedoldi - Lumezzane





7. Servizi alla persona

CFP – IeFP

- a. **Operatore del benessere -
Acconciatura**
- b. **Operatore del benessere -
Estetica**



Zanardelli – Brescia
Educo – Brescia
Ok School – Brescia
Don Tedoldi -Lumezzane



OFFERTA POST DIPLOMA - ITS



TIROCINI
ANCHE
ALL'ESTERO

MODULI E
LABORATORI

DURATA
1800-2000 ORE

DIPLOMA DI TECNICO
SUPERIORE CHE
PERMETTE L'ACCESSO
AI CORSI PUBBLICI

ISCRIZIONE: DIPLOMA
E BUONA
CONOSCENZA
DELL'INGLESE E
DELL'INFORMATICA



OFFERTA ITS



- Tecnico superiore per le produzioni industriali della gomma
 - Tecnico di spedizioni e logistica
 - Tecnico della mobilità delle persone e delle merci
 - Tecnico superiore per impianti chimico farmaceutici
 - Tecnico superiore per le produzioni bio tecnologiche e industriali
 - Tecnico marketing
 - Tecnico Management impresa sociale
 - Tecnico superiore per le materie plastiche
- Tecnico stampa 3D
 - Tecnico materiali composti
 - Tecnico edilizia green
 - Software design and web development
 - **Marketing imprese di moda – fashion designer Lonati**
 - **Stilista tecnologico - Lonati**
 - **Industria 4.0 – Lonati**
 - Manager di hotel e ristoranti internazionali
 - Tecnico manutenzione aeromobili
 - Tecnico per l'industria 4.0
 - Tecnico tecnologia automazioni industriali e mecatronica





Immagina che tutto sia possibile, immagina che non ci siano limiti alle tue possibilità, che lavoro ti piacerebbe svolgere? Che lavoro ti piacerebbe inventare?

Verso il futuro 2018-19

MAPPA PROFESSIONI

I. Area della salute e della cura della persona

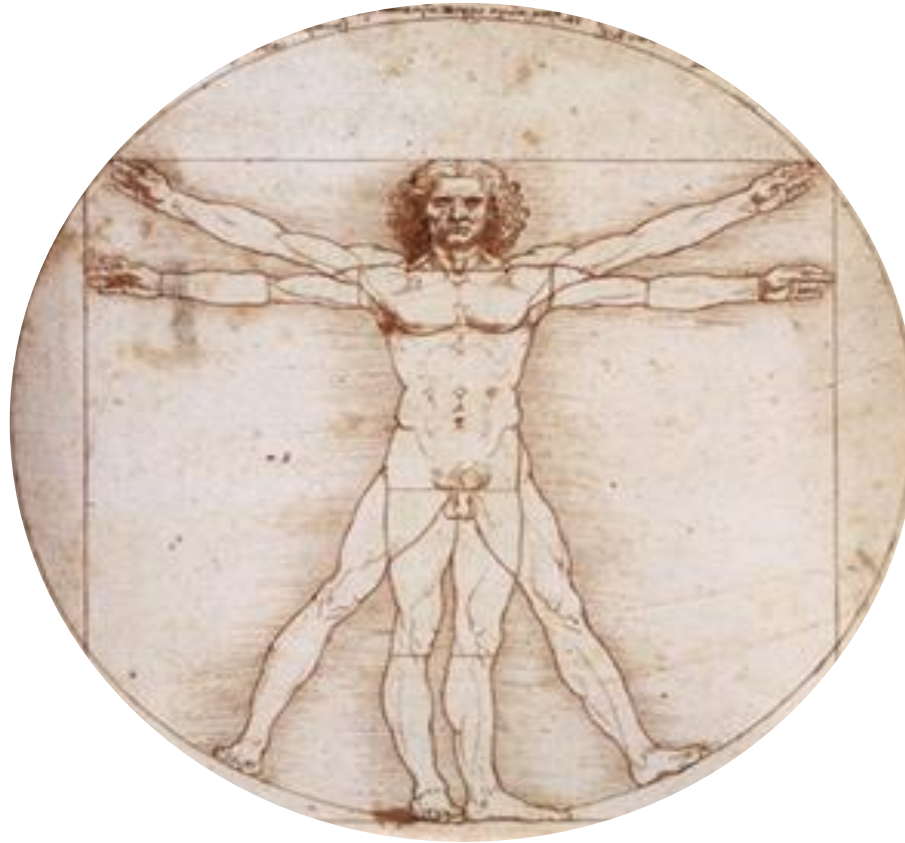

I. Area della salute e della cura della persona

Farmacista e Assistente farmacista,
Erborista
Assistente sanitario, Assistente sociale
Parrucchiere, Estetista, Massaggiatore
Dietista
Ortopedico, Fisiatra, Osteopata,
Fisioterapista,
Infermiere, Chimico, tecnico di
laboratorio
Medico e medico specialista
Psichiatra, Psicologo, Logopedista
Biologo, Bioingegnere
Odontoiatra, Odontotecnico
Ottico, Optometrista
Educatori, operatori socio-assistenziali
Altro...

Liceo classico
Liceo scientifico
**Liceo scientifico opzione
scienze applicate**
**Liceo Scienze Umane
Chimico e biotecnologie
sanitarie**
Ottico
Odontotecnico
**Operatore per i trattamenti
estetici**
Operatore socio-sanitario
Operatore per l'acconciatura



Mappa professioni

2. Area delle cure animali, delle produzioni agricole e forestali dell'industria alimentare



2. Area delle cure animali, delle produzioni agricole e forestali dell'industria alimentare

Medico veterinario

Produzioni vitivinicole e Produzioni biologiche

Biotechnologie agrarie

Allevamento e coltivazioni

Coltivazioni e trasformazioni ortofrutticole

Tutela dell'ambiente, Guardia forestale, Silvicoltura

Operatore ecologico, Esperto del biorisanamento

Esperto delle proprietà chimiche, fisiche, biologiche del terreno

Esperto di produzione, conservazione e trasformazione alimentare,

Agriturismo

Altro...

Liceo Scientifico

Tecnico Agrario

Tecnico Agro Ambientale

Tecnico delle Costruzioni, ambiente e territorio

Tecnico Vitivinicolo

Trasformazioni lattiero-casearie

Allevamento animali domestici

Flor vivaismo

Silvicoltura



**3. Antropizzazione discreta del territorio, area delle costruzioni,
delle infrastrutture e del trasporto**



3. Antropizzazione discreta del territorio, area delle costruzioni, delle infrastrutture e del trasporto

Geometra, Architetto, Progettista di edilizia privata e pubblica, Progettazione e costruzione di strade e ponti Esperto della rete viaria stradale, ferroviaria, aerea e navale Tecnico della tutela, salvaguardia e valorizzazione ambientale, Responsabile di ufficio tecnico comunale Tecnico della logistica del trasporto merci Esperto dei materiali da costruzione Operaio addetto alla manutenzione degli edifici Operaio edile, carpentiere, piastrellista, lattoniere edile, imbianchino, falegname, costruttore e installatore serramenti Altro...

**Tecnico delle Costruzioni,
ambiente, territorio
Geotecnico
Liceo Scientifico
Liceo delle scienze applicate
Tecnico settore artigianato
(Lavorazione Marmo)
Lavorazioni artistiche
Legno e arredo (Operatore
del legno)
Area edile e del territorio**



4. Area dell'accoglienza, della ristorazione e del turismo



4. Area dell'accoglienza, della ristorazione e del turismo

Direttore d'albergo, Receptionist
Maitre, Cameriere, Chef, Aiuto Chef
Guida Turistica, Tour Operator,
Animatore Turistico
Hostess di fiere e convegni
Organizzazione eventi
Traduttore/Interprete
Assistente di volo
Responsabile mense, di ristorazione
industriale
e di Catering
Pizzeria, Panificio, Pasticceria
Barman, Sommelier, Gestore di
agriturismo
Altro...

Liceo linguistico
Tecnico del turismo
Tecnico della Ristorazione
Tecnico Amministrazione,
finanza e marketing: relazioni
internazionali
Operatore della ristorazione
Operatore enogastronomico
Operatore dell'accoglienza



5. Area elettrica, elettronica e delle automazioni.



5. Area elettrica, elettronica e delle automazioni.

Automazioni

Impianti Civili ed industriali, domotica

Elaboratori di sistemi informatici

Macchine ed apparecchi elettrici

Radio e televisioni, Telecomunicazioni

Macchine per ufficio (stampanti, fax, fotocopiatrici...)

Impianti solari ed energetici

Costruzione e installazione di apparecchi elettrici ed elettronici

Assistenza e riparazione di apparecchiature elettroniche

Installazioni di impianti per telefonia mobile

Altro...

Tecnico Elettronico

Tecnico Elettrico

Tecnico informatico

Operatore Informatico

Manutentore elettronico

Manutentore elettrico

Installatore e manutentore di impianti energetici



6. Area meccanica e area dell'energia



6. Area meccanica e area dell'energia

Progettazione, realizzazione, collaudo di macchine utensili

Operatore di macchine utensili a controllo numerico

Automazione industriale

Esperto di sistemi meccanici, pneumatici, oleodinamici

Esperto di disegno computerizzato CAD

Installatore e manutentore di impianti di riscaldamento ed energia termica tradizionale, solare, geotermica

Impianti di automazione e robotica, ascensoristica e domotica

Meccanico auto, moto, autoarticolati

Perito assicurativo e di revisione veicoli

Altro...

Tecnico meccanico-meccatronico

Tecnico dell'energia

Termoidraulico

Riparatore veicoli a motore

Riparatore carrozzeria

Installatore e manutentore



7.Area informatica e delle telecomunicazioni

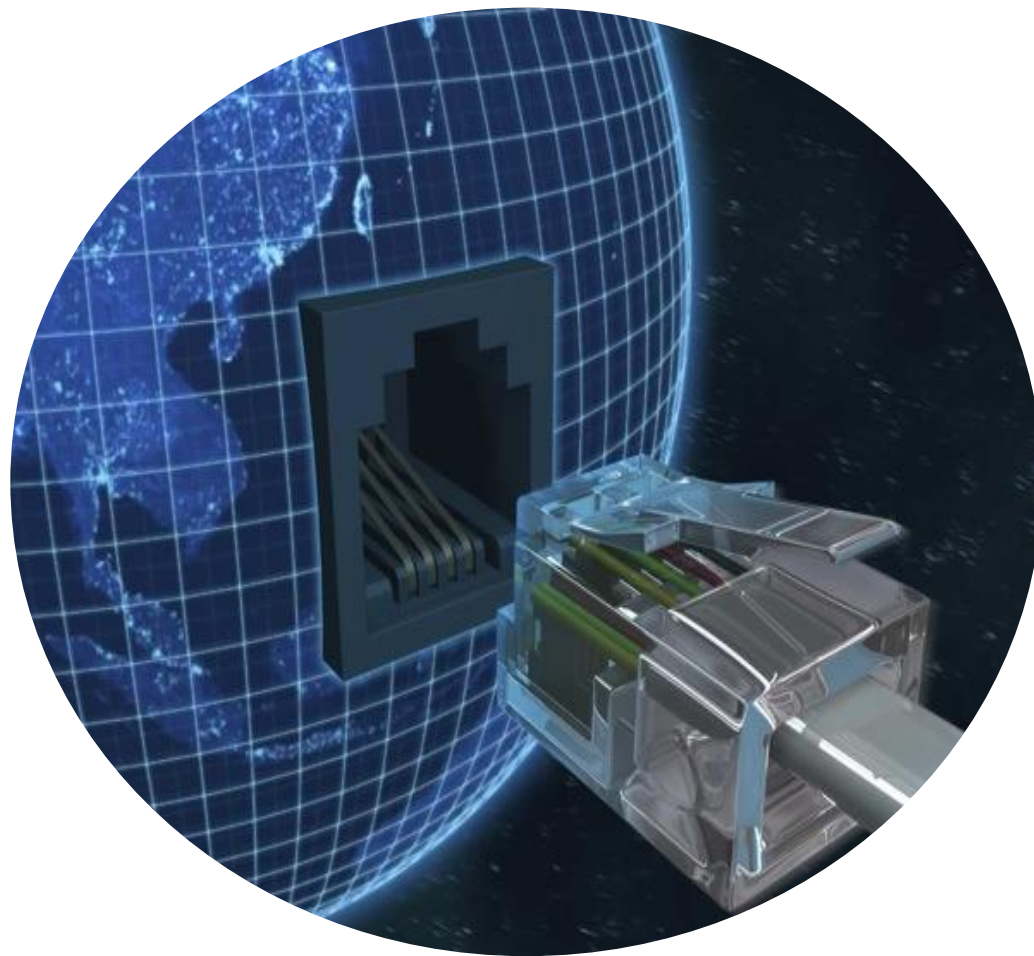

7. Area informatica e delle telecomunicazioni

Tecnico per lo sviluppo del software, l'acquisizione e l'elaborazione dati,
Tecnico dei sistemi gestionali aziendali
Programmatore e analista informatico
Tecnico hardware, Sviluppatore di software
Impiegato e Dirigente di software house
Impiegato e Dirigente in grandi gestori di telefonia
Graphic designer, Amministratore di rete
Web architect, web designer
Tecnico dell'informatica industriale e gestionale
Tecnico per la realizzazione, installazione e manutenzione di apparecchiature di comunicazione per la telefonia mobile, la videotelefonia, gli scanner, le reti informatiche, internet, la televisione digitale e le apparecchiature multimediali
Tecnico dell'e-commerce e delle web community
Altro...

Liceo scientifico
Liceo scientifico opzione scienze applicate
Liceo artistico
Tecnico informatico
Tecnico delle telecomunicazioni
Tecnico dei sistemi informativi aziendali
Tecnico della grafica e della comunicazione
Operatore elettrico-informatico
Operatore grafico-multimediale



8.Area chimica e delle biotecnologie

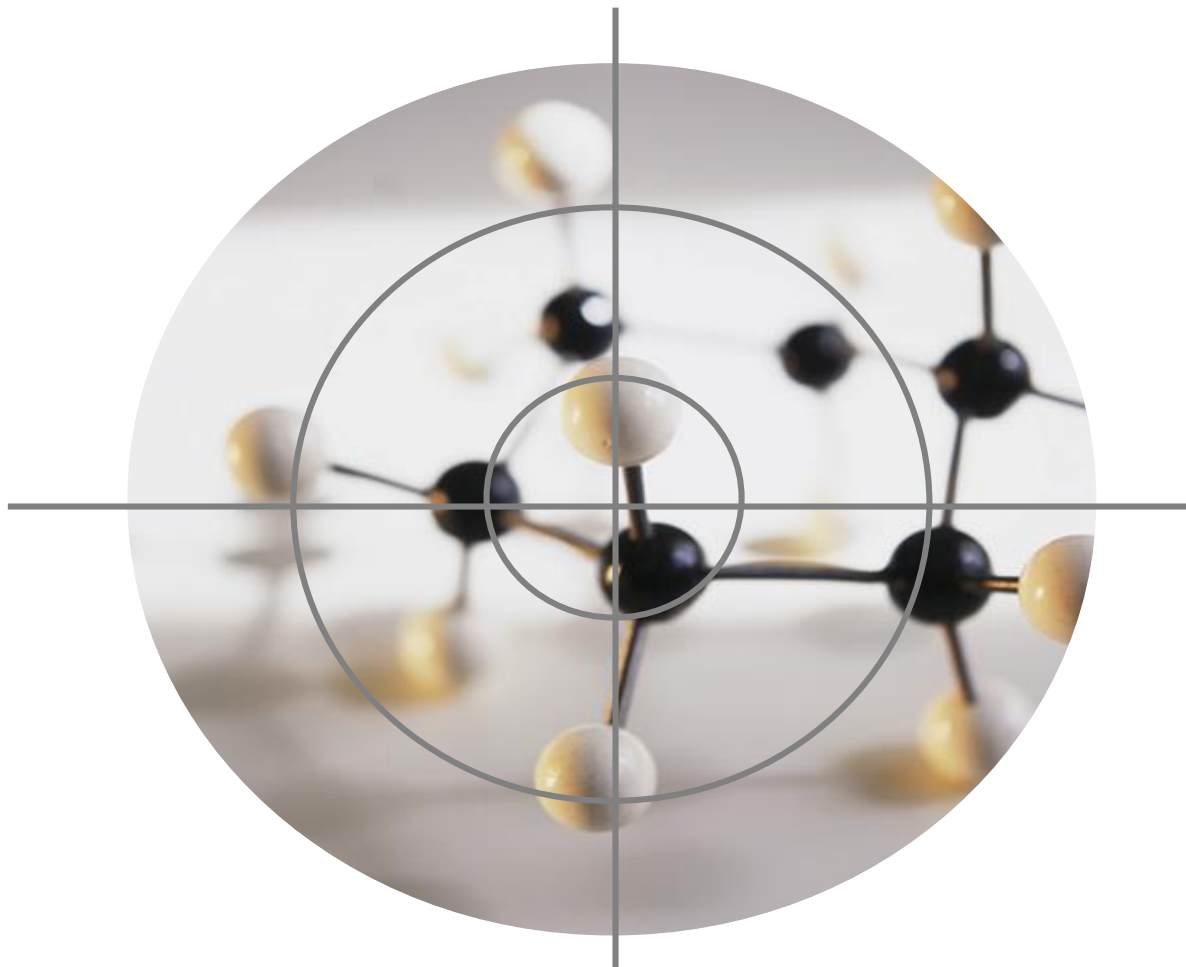

8. Area chimica e delle biotecnologie

Addetto in laboratori di ricerca e analisi
Addetto di industria farmaceutica
Esperto di processi biotecnologici
Addetto all'industria chimica
Addetto all'industria tintoria e conciaria
Diagnosi della depurazione delle acque
Esperto nel controllo di qualità degli alimenti
Esperto nel controllo di qualità industriale
Esperto di analisi chimiche in vari settori merceologici
Sicurezza e tutela dell'ambiente
Certificazione ambientale
Ricerca e sviluppo delle nanotecnologie
Altro...

Liceo Scienze Applicate
Tecnico chimico
Tecnico in biotecnologie ambientali
Tecnico in biotecnologie sanitarie

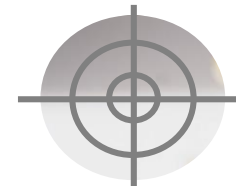

9. Area del tessile, della moda e delle calzature



9. Area del tessile, della moda e delle calzature

Sarto, Stilista di moda, Disegnatore,
Modellista
Commesso tessile-abbigliamento
Conduttore-operatore di macchine tessili
Programmatore produzione industria
tessile
Responsabile manutenzione aziendale
Tecnologo tessile, Addetto al finissaggio
Addetto alla filatura, Cardatore,
Conciatore,
Confezionista
Manutentore macchine tessili e da calze
Operaio produzione tessile
Operatore chimico, Operaio produzione
fibre sintetiche, Stampatore tessile
Altro...

Liceo Artistico
Tecnico Sistema Moda
Tecnico delle confezioni industriali
Sarto-modellista-stilista
Tecnico delle calzature
Operatori delle macchine tessili



I 0. Area economica, amministrativa, della comunicazione internazionale e dei servizi assicurativi

Mappa professioni

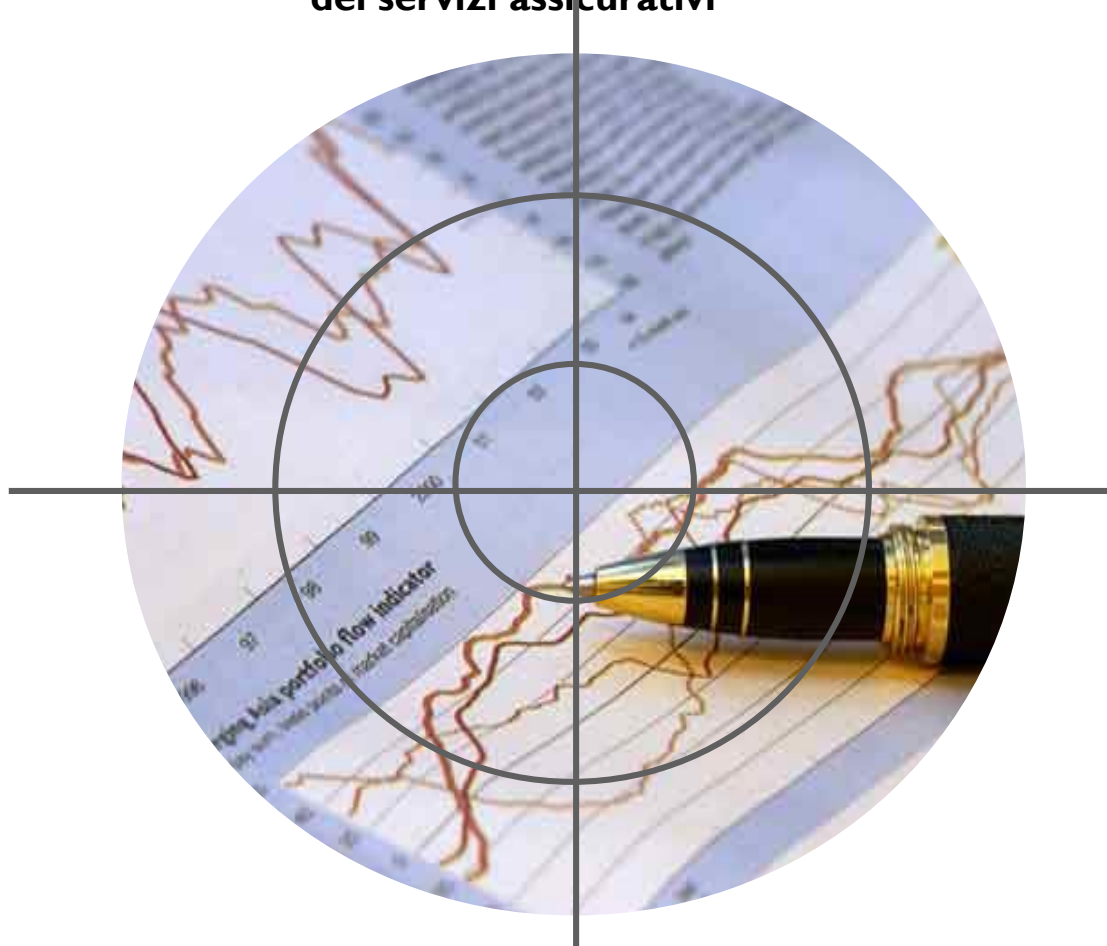

10. Area economica, amministrativa, della comunicazione internazionale e dei servizi assicurativi

Amministratore, Commercialista
Addetto paghe e contributi, Consulente del lavoro
Tecnico di finanza aziendale, banchieri, bancari
Agente di assicurazione
Agente di commercio, Venditore, Promotore finanziario, Agente immobiliare
Direttore commerciale, Esperto commercio estero
Responsabile comunicazione e marketing
Responsabile del personale e delle risorse umane
Tecnico dei prodotti finanziari, bancari, assicurativi
Analista finanziario
Product manager, brand manager, marketing manager
Altro...

Liceo Economico-Sociale
Amministrazione-Finanza-Marketing
Operatore servizi commerciale
Operatore dei servizi di impresa
Operatore amministrativo-segretariale

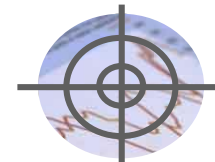

Mappa professioni

I I. Area politico amministrativa, del diritto e della convivenza democratica



II. Area politico amministrativa, del diritto e della convivenza democratica

Avvocato, Magistrato, Pubblico Ministero,
Notaio
Polizia, Carabinieri, Esercito
Diplomatico di carriera
Ambasciatore, Console
Funzionario di Ambasciata o Consolato
Docente di diritto (scuola superiore o università)
Amministratore pubblico
Impiegato, Dirigente e Presidente politico-amministrativo
Parlamentare, Eurodeputato, Statista
Ricercatore storico-politologo
Impiegato, Dirigente nella pubblica amministrazione
Consulente aziendale e del lavoro
Altro...

Liceo Classico
Liceo Scientifico
Liceo Linguistico
Liceo economico-sociale
Amministrazione, Finanza, Marketing
Relazioni internazionali



Mappa professioni

12. Area artistica, musicale, della danza, del teatro, dello spettacolo e dello sport



12. Area artistica, musicale, della danza, del teatro, dello spettacolo e dello sport

Architettura, design, arredo
Beni culturali, musei
Organizzazione mostre ed eventi culturali
Grafica, comunicazione, pubblicità, fotografia
Produzioni video e cinematografiche
Danza, recitazione, teatro, spettacolo
Registi, sceneggiatori, attori, presentatori, DJ
Musica, canto strumenti, orchestra, concerti
Pittura, scultura
Lavorazioni artistiche di metallo, legno,
marmo
Altro...

Liceo classico
Liceo artistico
Liceo musicale coreutico
Liceo scientifico sportivo
Comunicazione e Grafica
Lavorazioni artistiche di
materiali
Lavorazioni orafe
Arredo e Restauro



13. Area della formazione e della produzione culturale

Mappa professioni



13. Area della formazione e della produzione culturale

Formatore, Dirigente scolastico, Insegnante di scuola dell'infanzia, di scuola primaria e secondaria, Docente universitario, Ricercatore

Scrittore, Giornalista (quotidiani, riviste e TV)

Addetto stampa, Editore

Filosofo, Storico, Critico, Archeologo

Sovrintendente di Museo, Biblioteca,

Archivio, Cineteca

Impiegato in aziende ed enti operanti nel settore della tutela dei beni culturali

Esperto nella tutela dei beni architettonici, archeologici, storici, artistici, manoscritti e libri, elementi della tradizione locale

Altro...

Liceo Classico

Liceo Scienze Umane

Liceo Scientifico

Liceo Artistico

Liceo Linguistico

Tecnico dei servizi sociali

