

UST - Orientamento 2018-2019



Progetto

«Orientarsi per non perdersi»

Ambito 6 – Brescia, hinterland & Valle Trompia

SCUOLA SECONDARIA DI II° GRADO

LICEI

1. Liceo artistico
2. Liceo classico
3. Liceo linguistico
4. Liceo musicale coreutico
5. Liceo scientifico
6. Liceo scientifico delle scienze applicate
7. Liceo scientifico sportivo
8. Liceo delle scienze umane
9. Liceo delle scienze umane economico sociale

TECNICI

Settore economico

1. Amministrazione, Finanza e Marketing
2. Turismo

TECNICI

Settore tecnologico

1. Meccanica, Meccatronica ed Energia
2. Trasporti e Logistica
3. Elettronica ed Elettrotecnica
4. Informatica e Telecomunicazioni
5. Grafica e Comunicazione
6. Chimica, Materiali e Biotecnologie
7. Sistema Moda
8. Agraria, Agroalimentare e Agroindustria
9. Costruzioni, Ambiente e Territorio

ISTRUZIONE PROFESSIONALE

NEW 18-19

1. Agricoltura, sviluppo rurale, valorizzazione dei prodotti del territorio e gestione delle risorse forestali e montane
2. Pesca commerciale e produzioni ittiche
3. Industria e Artigianato per il Made in Italy
4. Manutenzione e assistenza tecnica
5. Gestione delle acque e risanamento ambientale
6. Servizi commerciali
7. Enogastronomia e ospitalità alberghiera
8. Servizi culturali e dello spettacolo
9. Servizi per la sanità e l'assistenza sociale
10. Arti ausiliarie delle professioni sanitarie: odontotecnico
11. Arti ausiliarie delle professioni sanitarie: ottico

Qualifica triennale – leFP

ISTRUZIONE E FORMAZIONE PROFESSIONALE

Repertorio nazionale figure professionali

1. Abbigliamento
2. Calzature
3. Produzioni chimiche
4. Edile
5. Elettrico
6. Elettronico
7. Grafico
8. Impianti termoidraulici
9. Lavorazioni artistiche
10. Legno
11. Manutenzione di imbarcazioni da diporto
12. Riparazione dei veicoli a motore
13. Meccanico
14. Benessere
15. Ristorazione
16. Servizi di promozione ed accoglienza
17. Amministrativo – segretariale
18. Servizi di vendita
19. Sistemi e servizi logistici
20. Trasformazione agroalimentare
21. Agricolo

ISTRUZIONE LICEALE

Licei



1. Liceo artistico
2. Liceo classico
3. Liceo linguistico
4. Liceo musicale coreutico – sezione musicale
5. Liceo scientifico
6. Liceo scientifico – opzione scienze applicate
7. Liceo scientifico – sezione sportiva
8. Liceo delle scienze umane
9. Liceo delle scienze umane – opzione economico sociale

Liceo CLASSICO

"NON ESISTE VENTO
FAVOREVOLE PER IL
MARINAIO CHE NON
SA DOVE ANDARE."

Seneca 4 a.C - 54 d.C.



Made with  by recitethis.com

www.aforismiecitazionifamose.blogspot.it

Classico

Umanistico-Storico

Latino	5/4 ore
Greco	4/3 ore
2 [^] lingua	3 ore

Arnaldo – Brescia
Arici – Brescia
Carli - Brescia

Liceo SCIENTIFICO



Scientifico

Logico-Matematico (con latino)

Matematica	5/4 ore
Scienze	2/3 ore
Fisica	2/3 ore

Beretta – Gardone V.T.
Calini - Brescia
Canossa Campus – Brescia
Carli - Brescia
Copernico – Brescia
Luzzago – Brescia
Newton - Brescia
Polo – Brescia
Salesiani Don Bosco - Brescia

Liceo
Scientifico
scienze
applicate

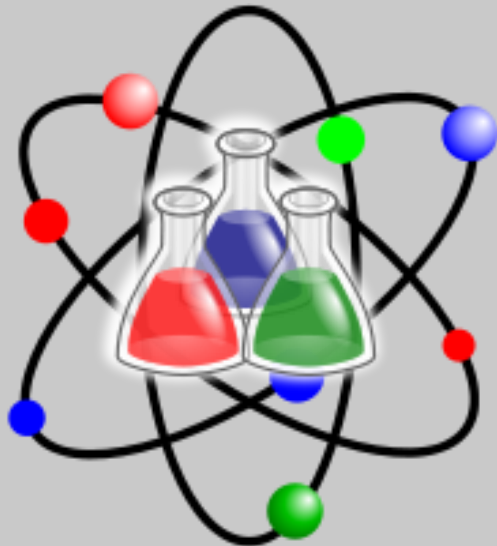

Scientifico opz. Scienze Applicate

Scientifico (senza latino)

Matematica	5/4 ore sett
Scienze	3/5 ore sett
Fisica	2/3 ore sett
Informatica	2 sett

Beretta – Gardone V.T.
Euroscuola – Brescia
Leonardo - Brescia
Luzzago – Brescia

Liceo
scientifico
- sezione
SPORTIVA



Scientifico opz. Sportivo

Matematica /informatica	5/4 ore sett
Diritto ed economia dello Sport	2/3 ore sett
Discipline sportive	3/2 ore sett
Scienze motorie	3 sett

**Calvesi – Brescia
Levi - Sarezzo**

Liceo
SCIENZE UMANE



Scienze Umane

Umanistico-Psicologico e Sociologico

Latino 3/2 ore

Scienze umane 4/5 ore

Beretta – Gardone V.T.
Canossa Campus – Brescia
De Andrè – Brescia
Gambara - Brescia

Liceo
Scienze Umane
ECONOMICO



Economico – Sociale

Con due lingue straniere, con diritto e con economia

2^ lingua straniera	3 ore
Diritto ed Economia	3 ore
Scienze umane	3 ore

Beretta – Gardone V.T.

Brera – Brescia

Carli - Brescia

De André – Brescia

Newton - Brescia

Polo – Brescia

Liceo
LINGUISTICO



Linguistico

1^ lingua straniera 4/3 ore

2^ lingua straniera 3/4 ore

3^ lingua straniera 3/4 ore

**Gambara – Brescia
Leonardo – Brescia
Levi – Sarezzo
Lunardi - Brescia
Luzzago - Brescia**

Liceo Musicale



Musicale

Strumento	3 ore
Teoria	3 ore
Tecn Music	2 ore
Musica d'insieme	2/3 ore

Gambara - Brescia

Liceo Artistico



Artistico

Artistico con 6 indirizzi dalla terza

Arti figurative

Architettura e Ambiente

Design

Audiovisivo e multimedia

Grafica

Scenografia

Disegno 7 ore

Discipline plastiche 3 ore

Laboratorio 3 ore

Foppa – Brescia
Leonardo – Brescia
Tartaglia-Olivieri - Brescia

ISTRUZIONE TECNICA



Istruzione tecnica

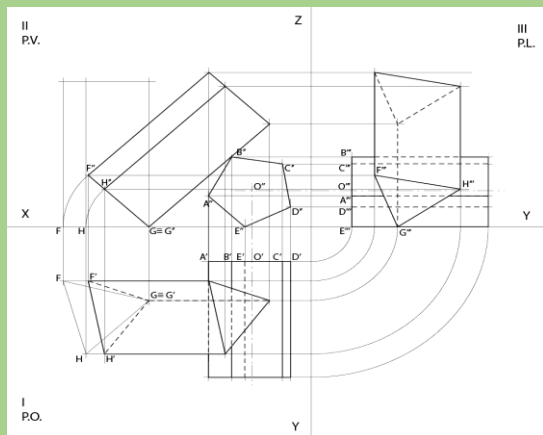

Settore economico

Amministrazione, Finanza e Marketing

Turismo

Settore tecnologico

Meccanica, Meccatronica ed Energia

Trasporti e Logistica

Elettronica ed Elettrotecnica

Informatica e Telecomunicazioni

Grafica e Comunicazione

Chimica, Materiali e Biotecnologie

Sistema Moda

Agraria, Agroalimentare e Agroindustria

Costruzioni, Ambiente e Territorio

Tecnico-Settore Economico

(Biennio) **inglese** 3 ore - **2^a lingua comunitaria** 3 ore sett **Economia Aziendale** 2 ore

Articolazioni (dal 3^o anno)

Amministrazione Finanza e Marketing

2^a lingua comunitaria	3 ore
Economia Aziendale	6/7 ore
Diritto	3 ore
Economia Politica	3 ore



Relazioni Internazionali per il Marketing

2^a e 3^a lingua	3 ore
Economia aziendale e geopolitica	5 ore
Relazioni Internazionali e comunicazione	4 ore
Diritto	2 ore



Sistemi Informativi Aziendali

2^a lingua (solo 1 ^o anno triennio)	
Informatica	4/5 ore
Economia Aziendale	4/5 ore
Economia Politica	3 ore
Diritto	2 ore



Tecnico-Settore Economico

(Biennio) inglese 3 ore - 2^a lingua comunitaria 3 ore sett Economia Aziendale 2 ore



Abba - Ballini – Brescia
Giovanni Paolo II° - Brescia
Levi – Sarezzo
Lunardi - Brescia
Piamarta – Brescia
Sraffa – Brescia

Tecnico-Settore Economico

(Biennio) inglese 3 ore - 2^a lingua comunitaria 3 ore sett **Economia Aziendale** 2 ore

Indirizzo

Turismo



Articolazione unica: Turismo

3 ^a lingua	3 ore
Discipline turistiche	9 ore
Arte e territorio	2 ore

Abba-Ballini – Brescia
Euroscuola – Brescia
Golgi – Brescia
Lunardi – Brescia
Mantegna - Brescia

Tecnico-Settore Tecnologico

(Biennio) **Rappr. grafica** 3 ore sett – **Inform.** 3 ore sett - **Chim, Fis. e Tec.** 9 ore sett.

Indirizzo

Meccanica-Meccatronica
Energia



Articolazioni (dal 3° anno)

Meccanica, Meccatronica

Meccanica	9 ore
Automazione	4 ore
Disegno	3/4 ore

Energia

Meccanica	9 ore
Automazione	4 ore
Impianti energia	3 ore

Baracca – Brescia
Beretta – Gardone V.T.
Castelli – Brescia
Levi - Sarezzo

Tecnico-Settore Tecnologico

(Biennio) Rappr. grafica 3 ore sett – Inform. 3 ore sett - Chim, Fis. e Tec. 9 ore sett.

Indirizzo
Trasporti e
Logistica

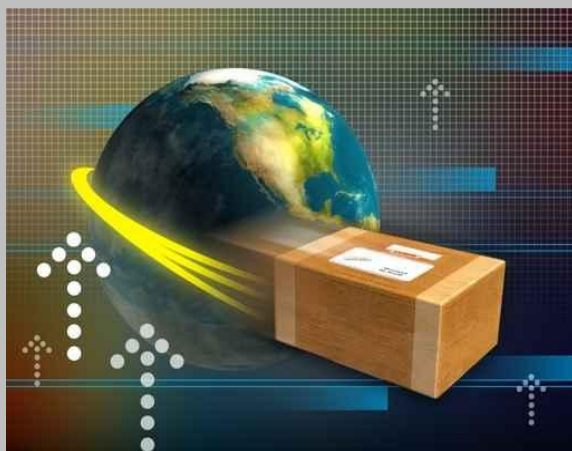

Articolazioni (dal 3° anno)

Conduzione del mezzo*

Elettrotec. Elettronica, automaz.	3 ore
Diritto economia	2 ore
Meccanica	3/4 ore
Logistica	3 ore

Logistica

Elettrotec. Elettronica, automaz.	3 ore
Diritto economia	2 ore
Meccanica	3 ore
Logistica	5/6 ore
Scienze della navigazione	3 ore

Baracca – Brescia

Tecnico-Settore Tecnologico

(Biennio) Rappr. grafica 3 ore sett – Inform. 3 ore sett - Chim, Fis. e Tec. 9 ore sett.

Indirizzo
Elettronica
Elettrotecnica

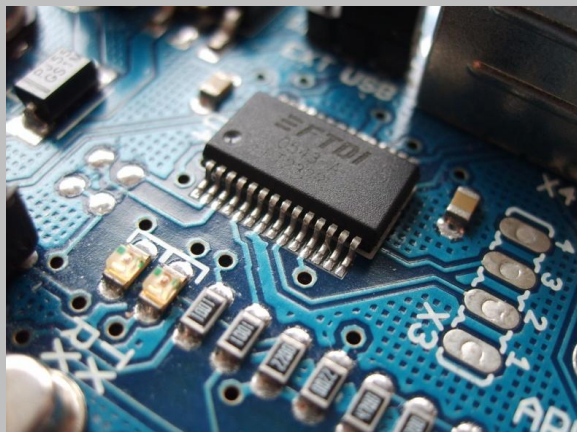

Articolazioni (dal 3° anno)

Indirizzo: Elettronica

Tecnologia e progett.	5/6 ore
Elettronica	7 ore
Automazioni	4 ore

Indirizzo: Elettrotecnica

Tecnologia e progett.	5/6 ore
Elettronica	7 ore
Automazioni	4 ore

Indirizzo: Automazione

Tecnologia e progett.	5/6 ore
Elettronica	5 ore
Automazioni	7 ore

Beretta – Gardone V.T.
Castelli – Brescia
Salesiani Don Bosco - Brescia

Tecnico-Settore Tecnologico

(*Biennio*) Rappr. grafica 3 ore sett – Inform. 3 ore sett - Chim, Fis. e Tec. 9 ore sett.

Indirizzo

Informatica e
Telecomunicazioni



Articolazioni (dal 3° anno)

Indirizzo: Informatica

Tecnologia e progett.	3 ore
Sistemi e reti	4 ore
Informatica	6 ore
Telecomunicazioni	3 ore

Indirizzo: Telecomunicazioni

Tecnologia e progett.	3 ore
Sistemi e reti	4 ore
Informatica	3 ore
Telecomunicazioni ore	6

**Beretta – Gardone V.T.
Castelli – Brescia**

Tecnico-Settore Tecnologico

(Biennio) Rappr. grafica 3 ore sett – Inform. 3 ore sett - Chim, Fis. e Tec. 9 ore sett.

Indirizzo Grafica e Comunicazione

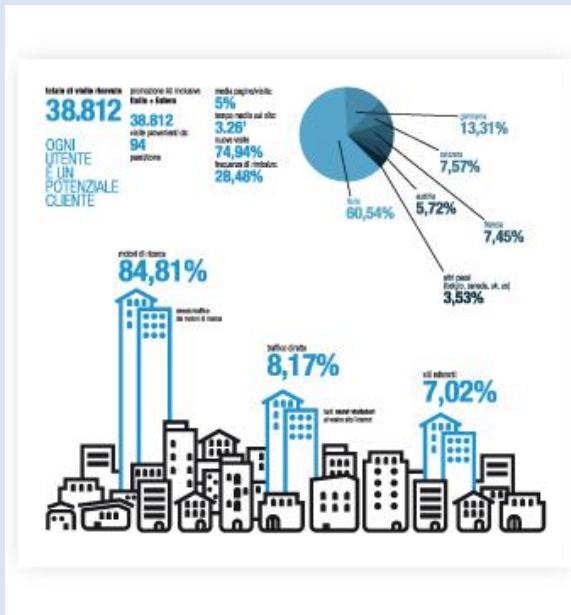

Articolazione unica:
Grafica e Comunicazione

Multimedia	4 ore
Progettaz. Multimediale	6 ore
Comunicazione	3 ore
Laboratorio tecnico	7 ore

Golgi - Brescia

Tecnico-Settore Tecnologico

(*Biennio*) Rappr. grafica 3 ore sett – Inform. 3 ore sett - Chim, Fis. e Tec. 9 ore sett.

Indirizzo

Chimica, Materiali,
Biotecnologie



Articolazioni (dal 3° anno)

Chimica e materiali

Chimica analitica	7 ore
Chimica organica	5 ore
Chimica industriale	4 ore

Biotecnologie ambientali

Chimica analitica	4 ore
Chimica organica	4 ore
Microbiologia e ambiente	6 ore

Biotecnologie sanitarie

Chimica analitica	3 ore
Chimica organica	3 ore
Biologia	4 ore
Igiene-Anatomia	6 ore

Beretta – Gardone V.T.
Castelli – Brescia
Golgi - Brescia

Tecnico-Settore Tecnologico

(Biennio) Rappr. grafica 3 ore sett – Inform. 3 ore sett - Chim, Fis. e Tec. 9 ore sett.

Indirizzo

Sistema Moda



Articolazioni (dal 3° anno)

Tessile, Abbigliamento e Moda

Tecnologie e ideazione	11 ore
Chimica prodotti	3 ore
Marketing	2 ore

Calzature e Moda

Tecnologie e ideazione	11 ore
Chimica prodotti	3 ore
Marketing	2 ore

Fortuny - Brescia

Tecnico-Settore Tecnologico

(*Biennio*) Rappr. grafica 3 ore sett – Inform. 3 ore sett - Chim, Fis. e Tec. 9 ore sett.

Indirizzo

Agraria, Agroalimentare,
Agroindustria



Articolazioni (dal 3° anno)

Produzioni e trasformazioni

Produzioni Vegetali	5 ore
Trasformazione prodotti	
3 ore	
Economia, legislazione	3 ore
Genio Rurale	3 ore

Gestione ambiente e territorio

Produzioni Vegetali	5 ore
Trasformazione prodotti	
3 ore	
Economia, legislazione	3 ore
Gestione Ambiente e Territorio	3 ore

Viticultura e enologia

Produzioni Vegetali	5 ore
Trasformazione prodotti	
3 ore	
Economia, legislazione	3 ore
Enologia	4 ore
Biotecnologie Vitivinicole	
3 ore	

Pastori - Brescia

Tecnico-Settore Tecnologico

(*Biennio*) Rappr. grafica 3 ore sett – Inform. 3 ore sett - Chim, Fis. e Tec. 9 ore sett.

Indirizzo
Costruzioni, Ambiente e
Territorio



Articolazioni (dal 3° anno)

Costruzioni Ambiente e Territorio

Progettazione e Costruzione	7 ore
Topografia	4 ore
Economia	4 ore

Tecnologie del legno nelle costruzioni

Tecnologia del legno nelle costruzioni	4 ore
Topografia	3 ore
Progettazione e Costruzione	4 ore
Geologia	4 ore

Geotecnico

Territorio	7 ore
Topografia	3 ore
Geologia	5 ore

Euroscuola – Brescia
Levi - Sarezzo
Tartaglia-Olivieri - Brescia

***ISTRUZIONE E
FORMAZIONE
PROFESSIONALE***

Istruzione e Formazione Professionale (IeFP)*

Sistema di istruzione e formazione

sistema di istruzione

sistema di Istruzione e formazione professionale

*diplomi accademici
di primo e secondo livello*

Università
2 anni

Università
3 anni

Licei
Istituti
Tecnici
Istituti
Professionali

*diploma
di istruzione
5 anni*

*obbligo di istruzione
2 anni*

Formazione Continua
e Permanente

Istruzione e
Formazione
Tecnica
Superiore

anno integrativo

quarto anno

triennale

*certificato specializzazione
tecnica superiore*

*attestato di competenza
IV livello*

5,6,7 anni

*diploma professionale
4 anni*

*qualifica professionale
3 anni*

*erogato dal Istituti Statali di II Grado e CFP accreditati presso Regione Lombardia

I. Agro - alimentare

- a. Operatore agricolo –
allevamento animali

Nessuno nell'ambito

- b. Operatore agricolo -
Coltivazioni arboree,
erbacee e ortofloricole

AFGP Artigianelli – Brescia
CFP Canossa - Brescia



I. Agro - alimentare



**b. Operatore della
trasformazione
agroalimentare -
Panificazione e pasticceria**

**CFP Canossa - Brescia
CFP Don Tedoldi – Lumezzane
Mantegna - Brescia
Scuola Bottega Artigiani - Brescia**

I. Agro - alimentare



c. Operatore della
trasformazione
Agroalimentare - Lattiero
casearia

Nessuno nell'ambito

2. Manifattura e Artigianato



a. Operatore delle produzioni chimiche

Golgi - Brescia

2. Manifattura e Artigianato



b. Operatore delle lavorazioni artistiche – Materiali lapidei

CFP Vantini - Rezzato

c. Operatore dell'abbigliamento - Confezioni industriali

CFP Lonati – Brescia

Fortuny - Brescia

d. Operatore dell'abbigliamento - Sartoria

Fortuny - Brescia

2. Manifattura e Artigianato



d. Operatore delle lavorazioni
artistiche – Decorazione degli
oggetti – PPAD percorso
personalizzato allievi disabili

CFP Zanardelli - Brescia

2. Manifattura e Artigianato



e. Operatore del legno –
Disegno di arredo

Fortuny - Brescia

f. Operatore del legno –
Manutenzione immobili

Nessuno

3. Meccanica, Impianti e Costruzioni



a. Operatore elettrico

AFGP Artigianelli – Brescia

CFP Don Tedoldi – Lumezzane

CFP Educo - Brescia

CFP Zanardelli - Brescia

Salesiani Don Bosco – Brescia

Scuola Bottega Artigiani - Brescia

b. Operatore elettrico – impianti elettromeccanici

AFGP Artigianelli – Brescia

c. Operatore elettronico

Nessuno

3. Meccanica, Impianti e Costruzioni

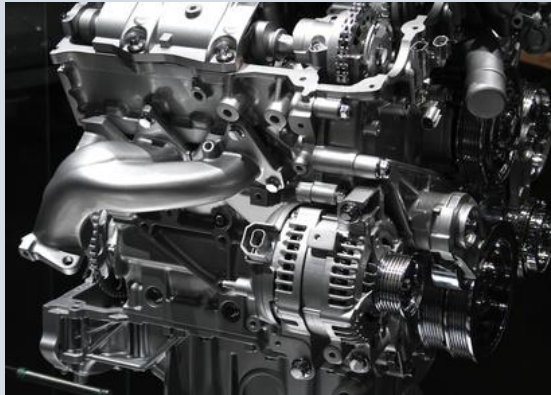

d. Operatore alla
riparazione dei veicoli a
motore - Riparazioni parti e
sistemi meccanici ed
elettromeccanici del veicolo

**AIB – Castel Mella
Salesiani Don Bosco – Brescia
Scuola Bottega Artigiani - Brescia**

e. Operatore alla
riparazione dei veicoli a
motore - Riparazioni di
carrozzeria

Scuola Bottega Artigiani - Brescia

3. Meccanica, Impianti e Costruzioni

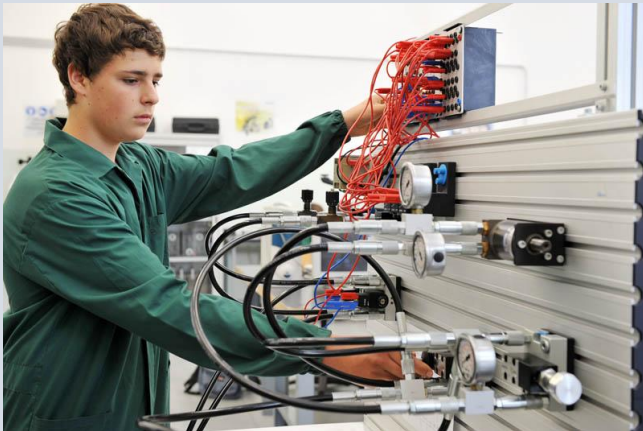

f. Operatore di impianti
termoidraulici

ESEB – Brescia
Scuola Bottega Artigiani - Brescia

3. Meccanica, Impianti e Costruzioni



g. Operatore meccanico

AFGP Artigianelli – Brescia

AIB – Castel Mella

Beretta – Gardone V.T

CFP Vantini - Rezzato

CFP Zanardelli – Brescia

Levi - Sarezzo

Scuola Bottega Artigiani - Brescia

3. Meccanica, Impianti e Costruzioni



h. Operatore edile

ESEB - Brescia

4. Cultura, informazione e tecnologie informatiche



a. Operatore grafico -
Multimedia

AFGP Artigianelli – Brescia
Golgi - Brescia

a. Operatore grafico – Audio
Video

Scuola Bottega Artigiani - Brescia

5. Servizi Commerciali



a. Operatore ai servizi di vendita

**AIB – Castel Mella
CFP Educo – Brescia
CFP Lonati - Brescia
Scuola Bottega Artigiani - Brescia**

5. Servizi Commerciali



**b. Operatore amministrativo
segretariale**

Levi - Sarezzo

**b. Operatore amministrativo
segretariale – Informatica
gestionale**

CFP Don Tedoldi - Lumezzane

**c. Operatore amministrativo
segretariale – Disegno tecnico
CAD**

CFP Lonati - Brescia

6. Turismo e sport



a. Operatore ai servizi di promozione e accoglienza – Servizi del turismo

CFP Lonati - Brescia

b. Tecnico dei servizi di animazione turistico-sportiva e del tempo libero (quadriennale)

Nessuno

6. Turismo e sport



b. Operatore della
ristorazione - Servizi di
sala e bar

CFP Canossa - Brescia
CFP Don Tedoldi – Lumezzane
Mantegna - Brescia

c. Operatore della
ristorazione -
Preparazione pasti

CFP Canossa – Brescia
Mantegna - Brescia

7. Servizi alla persona



a. Operatore del benessere – Acconciatura

CFP Educo – Brescia
CFP Zanardelli - Brescia
OK School Academy - Brescia

b. Operatore del benessere - Estetica

CFP Don Tedoldi – Lumezzane
CFP Educo - Brescia
CFP Zanardelli – Brescia
OK School Academy - Brescia

***ISTRUZIONE
PROFESSIONALE –
OFFERTA FORMATIVA E
RIFORMA***

NOVITA' LEGISLATIVE
Decreto legislativo n. 61 del
13/04/2017

entrata in vigore il 31 maggio 2017

decreti attuativi legge 15 luglio 2015 - 107 - Buona scuola

- Riforma dell'Istruzione Professionale
- Decorrenza anno 2018-19

Perché la riforma dei professionali

1	Perdita molto significativa di iscritti
2	Dare migliori prospettive di occupazione
3	Rilancio di un apprendimento di tipo induttivo e laboratoriale
4	Maggiore personalizzazione dei percorsi
5	Avvicinare l'Istruzione professionale al mondo del lavoro

Principali novità

1	Ridefinizione degli indirizzi
2	Forte rilancio dei laboratori e della didattica laboratoriale
3	Riduzione alunni per classe – <i>qualità del lavoro in classe</i> -
4	Progetto formativo individuale + Tutor – <i>maggiore personalizzazione per tutti</i>
5	Alternanza dal 2 anno e profilo formativo in raccordo mondo del lavoro
6	Biennio come periodo didattico – <i>tempi di maturazione</i> -
7	Aumento flessibilità e autonomia per gli istituti – <i>(senza creare esuberanti)</i>
8	Aggregazione delle discipline in assi culturali



Istruzione professionale NUOVI INDIRIZZI



1. Agricoltura, sviluppo rurale, valorizzazione dei prodotti del territorio e gestione delle risorse forestali e montane
2. Pesca commerciale e produzioni ittiche
3. Industria e Artigianato per il Made in Italy
4. Manutenzione e assistenza tecnica
5. Gestione delle acque e risanamento ambientale
6. Servizi commerciali
7. Enogastronomia e ospitalità alberghiera
8. Servizi culturali e dello spettacolo
9. Servizi per la sanità e l'assistenza sociale
10. Arti ausiliarie delle professioni sanitarie: odontotecnico
11. Arti ausiliarie delle professioni sanitarie: ottico

Riforma Istituti Professionali

- 1 I cambiamenti potrebbero essere graduali, ma la direzione è chiara
- 2 Il cambiamento avvicinerà l'istruzione professionale al mondo del lavoro
- 3 Ci sarà sempre più possibilità di personalizzare i percorsi formativi
- 4 Aumentano le ore di laboratorio e di presenza
- 5 I percorsi triennali e quinquennali restano diversi e valorizzano stili diversi
- 6 I cambi indirizzo sono possibili, ma non scontati

**VECCHIO
INDIRIZZO**

**1.S. SERVIZI PER
L'AGRICOLTURA E
LO SVILUPPO
RURALE**

NEW 18-19

**1. AGRICOLTURA,
SVILUPPO
RURALE,
VALORIZZAZIONE
DEI PRODOTTI
DEL TERRITORIO
E GESTIONE
DELLE RISORSE
FORESTALI E
MONTANE**

**Nessuno
nell'ambito**



**VECCHIO
INDIRIZZO**

**1.IA.
PRODUZIONI
INDUSTRIALI E
ARTIGIANALI**



NEW 18-19

**3. INDUSTRIA E
ARTIGIANATO
PER IL MADE IN
ITALY**

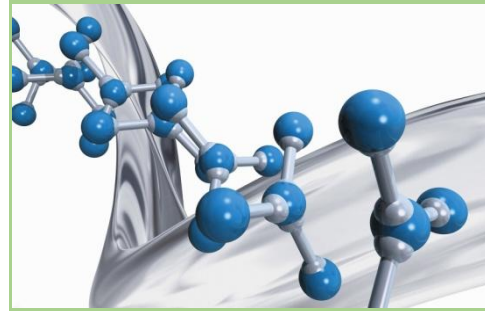

**Fortuny –
Brescia**

**Golgi -
Brescia**



**VECCHIO
INDIRIZZO**

**2.IA.
MANUTENZIONE
E ASSISTENZA
TECNICA**



NEW 18-19

**4.
MANUTENZIONE
E ASSISTENZA
TECNICA**



**Beretta –
Gardone V.T.**

**Fortuny –
Brescia**

Levi - Sarezzo



VECCHIO INDIRIZZO

**4.S.
SERVIZI
COMMERCIALI**

NEW 18-19

**6. SERVIZI
COMMERCIALI**

**Golgi –
Brescia**

**Levi –
Sarezzo**

**Sraffa -
Brescia**



VECCHIO INDIRIZZO

**3.S.
ENOGASTRONOMIA
E OSPITALITA'
ALBERGHIERA**



NEW 18-19

**7.
ENOGASTRONOMIA
E OSPITALITA'
ALBERGHIERA**



**Mantegna -
Brescia**

**VECCHIO
INDIRIZZO**

NEW 18-19

**8. SERVIZI
CULTURALI PER
LO SPETTACOLO**

**Nessuno
nell'ambito**



**VECCHIO
INDIRIZZO**

**2.S.
SERVIZI
SOCIO-SANITARI**

NEW 18-19

**9. SERVIZI PER LA
SANITA' E
L'ASSISTENZA
SOCIALE**

**Canossa
Campus –
Brescia**

**Giovanni
Paolo II° -
Brescia**

**Levi –
Sarezzo**

**Sraffa -
Brescia**



**VECCHIO
INDIRIZZO**

**2.S.
SERVIZI
SOCIO-SANITARI**



NEW 18-19

**10. ARTI
AUSILIARIE DELLE
PROFESSIONI
SANITARIE:
ODONTOTECNICO**

**11. ARTI
AUSILIARIE DELLE
PROFESSIONI
SANITARIE:
OTTICO**

**Fortuny -
Brescia**



